

Proyector Dell™ M110

# Guía del usuario

# Notas, precauciones y advertencias



**NOTA:** Una NOTA indica información importante que le ayuda a hacer un mejor uso del proyector.



**PRECAUCIÓN:** Una PRECAUCIÓN indica un daño potencial en el hardware o una pérdida de datos si no se siguen las instrucciones.



**ADVERTENCIA:** Una ADVERTENCIA indica que se pueden producir daños materiales o personales o, incluso, la muerte.

---

**La información de este documento está sujeta a cambios sin previo aviso.  
© 2012 Dell Inc. Todos los derechos reservados.**

Queda terminantemente prohibida la reproducción de estos materiales de cualquier forma sin el consentimiento por escrito de Dell Inc.

Marcas comerciales que aparecen en este documento: *Dell* y el logotipo de *DELL* son marcas comerciales de Dell Inc.; *DLP* y el logotipo de *DLP* son marcas comerciales de TEXAS INSTRUMENTS INCORPORATED; *Microsoft* y *Windows* son marcas comerciales de o marcas registradas de Microsoft Corporation en Estados Unidos y/o en otros países.

Otras marcas comerciales y nombres de marcas pueden usarse en este documento para referirse a entidades que reclaman las marcas y los nombres o a sus productos. Dell Inc. rechaza cualquier interés de propiedad de las marcas comerciales y nombres de marcas distintas a las suyas.

**Modelo M110**

**Mayo de 2012 Rev. A01**

# Contenido

1	El proyector Dell . . . . .	6
	Información general del proyector . . . . .	8
2	Conexión del proyector . . . . .	10
	<b>Conexión a su PC</b> . . . . .	11
	Conexión de un equipo mediante un cable VGA . . . . .	11
	Conexión de un equipo mediante el cable USB . . . . .	12
	Conexión a su PC mediante una llave inalámbrica (opcional) . . . . .	13
	<b>Conexión a un reproductor de DVD</b> . . . . .	14
	Conexión de un reproductor de DVD mediante un cable A/V a RCA . . . . .	14
	Conexión de un reproductor de DVD mediante un cable HDMI . . . . .	15
	<b>Conexión con multimedia</b> . . . . .	16
	Conexión con multimedia mediante un disco flash USB . . . . .	16
	Conexión con multimedia mediante una tarjeta microSD . . . . .	17
3	Uso del proyector . . . . .	18
	<b>Encendido del proyector</b> . . . . .	18
	<b>Apagado del proyector</b> . . . . .	18

<b>Ajuste de la imagen proyectada</b> . . . . .	<b>19</b>
Aumento de la altura del proyector . . . . .	19
Disminución de la altura del proyector . . . . .	19
<b>Ajustar el enfoque del proyector</b> . . . . .	<b>20</b>
<b>Ajuste del tamaño de la imagen de proyección</b> . . . . .	<b>21</b>
<b>Uso del panel de control</b> . . . . .	<b>23</b>
<b>Instalar la pila del mando a distancia (opcional)</b> . . . . .	<b>27</b>
<b>Alcance de funcionamiento del mando a distancia</b> . . . . .	<b>28</b>
<b>Uso del menú en pantalla</b> . . . . .	<b>29</b>
FUENTE DE ENTRADA . . . . .	29
AJUSTE AUTOMÁTICO . . . . .	30
MODO VÍDEO . . . . .	31
VOLUMEN . . . . .	31
ENTRADA DE AUDIO . . . . .	31
CONFIGURACIÓN AVANZADA . . . . .	32
IDIOMA . . . . .	42
<b>Introducción multimedia</b> . . . . .	<b>43</b>
Cómo configurar el tipo de archivo para multimedia con USB . . . . .	44
Cómo configurar el tipo de archivo para multimedia con microSD . . . . .	46
Cómo configurar el tipo de archivo para multimedia con memoria interna . . . . .	48
Office Viewer para USB, tarjeta microSD y memoria interna . . . . .	50
Configuración multimedia para USB, microSD y memoria interna . . . . .	51
CONFIG. DE FOTOS . . . . .	51
CONFIG. DE VÍDEOS . . . . .	52
CONFIG. DE MÚSICA . . . . .	52

ACTUAL FIRMWARE . . . . .	53
4 Solución de problemas del proyector . . .	54
<b>Señales de referencia</b> . . . . .	<b>57</b>
5 Especificaciones . . . . .	58
6 Contacto con Dell . . . . .	62
7 Apéndice: Glosario . . . . .	63

# El proyector Dell

El proyector incluye todos los elementos que se muestran a continuación. Asegúrese de tenerlos todos y póngase en contacto con Dell™ en caso de que falte alguno de ellos.

---

## Contenido del paquete

---

Cable de alimentación

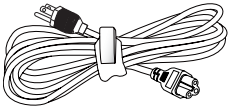

Cable universal de 24 contactos a VGA

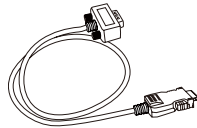

Guía del usuario y documentación en CD

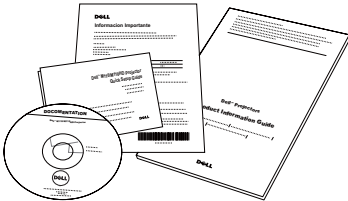

Maletín de transporte

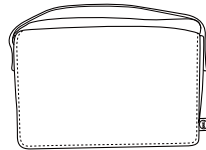

Adaptador de CA

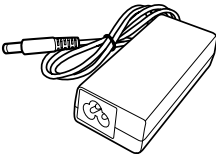

---

## Contenido opcional

---

Mando a distancia



Cable de A/V para conector de 3,5 mm a RCA

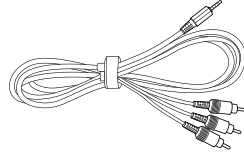

Cable HDMI de 1,2 metros

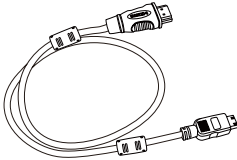

Cable de A/V para conector de 3,5 mm.

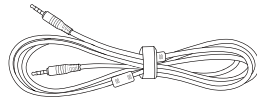

Cable USB de 1,2 m (USB-A a USB-A)

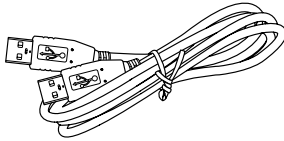

Cable universal de 24 contactos a VGA y salida de audio

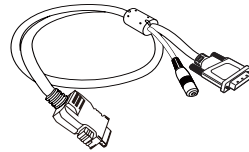

Minitrípode

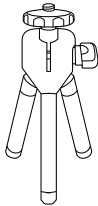

Llave inalámbrica

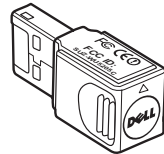

## Información general del proyector

*Vista superior*

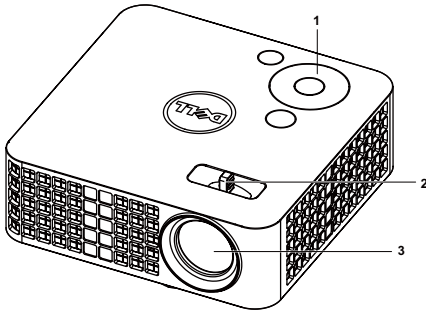

*Vista inferior*

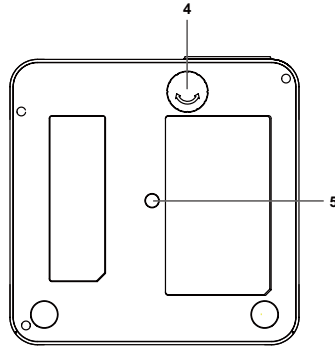

1	Panel de control
2	Anillo de enfoque
3	Lente
4	Rueda de ajuste de inclinación
5	Orificio para instalar trípode: inserte una tuerca de 1/4"*20 UNC

### **⚠ PRECAUCIÓN:** Instrucciones de seguridad

- 1 No utilice el proyecto cerca de otros aparatos que generen mucho calor.
- 2 No utilice el proyecto en zonas en las que exista una gran cantidad de polvo. El polvo podría provocar un fallo en el sistema y, por consiguiente, el apagado automático del proyector.
- 3 Asegúrese de que el proyector está montado en una zona bien ventilada.
- 4 No bloquee las ranuras de ventilación ni aberturas del proyector.
- 5 Asegúrese de que el proyector funciona a la temperatura ambiente adecuada (entre 5 °C y 35 °C).
- 6 No toque la salida de ventilación, ya que puede alcanzar una temperatura elevada una vez encendido el proyector o inmediatamente después de apagarlo.
- 7 No mire a la lente mientras el proyector está encendido. Si lo hace, sus ojos pueden sufrir daños.
- 8 No coloque ningún objeto cerca o enfrente del proyector ni tape la lente de este mientras dicho proyector está encendido, ya que el calor puede derretir o quemar el mencionado objeto.



**9** No utilice alcohol para limpiar la lente.

**10** No utilice el proyector inalámbrico cerca de marcapasos cardíacos.

**11** No utilice el proyector inalámbrico cerca de equipos médicos.

**12** No utilice el proyector inalámbrico cerca de hornos microondas.



**NOTA:**

- Se recomienda utilizar un kit de trípode para el proyector (VXJN3). Para obtener más información, consulte el sitio Web de soporte técnico de Dell en [support.dell.com](http://support.dell.com).
- Para obtener más detalles, consulte la *información de seguridad* suministrada con el proyector.

## Conexión del proyector

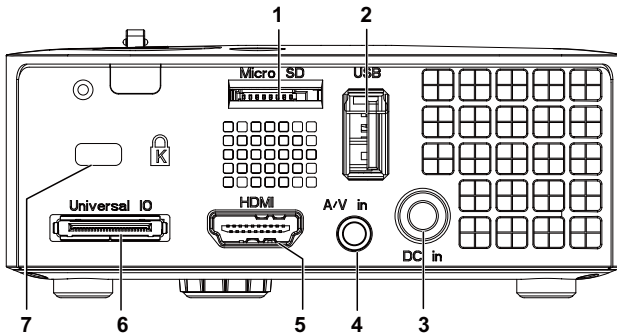

1	Ranura para tarjetas microSD para reproducción multimedia (vídeo, audio y fotografías) y compatibilidad con actualización de firmware multimedia y del procesador de imágenes	5	Conector HDMI
2	Conector USB de tipo A para visualización USB, reproducción multimedia (vídeo, audio y fotografías), acceso a almacenamiento de memoria USB (unidad flash USB y memoria interna), actualización de firmware y compatibilidad con mobishow y llave inalámbrica opcional.	6	Conector de E/S universal para entrada VGA y salida de audio
3	Conector de entrada de CC	7	Ranura para cable de seguridad
4	Conector de entrada de audio y vídeo		

**PRECAUCIÓN:** Antes de comenzar cualquiera de los procedimientos de esta sección, siga las instrucciones de seguridad descritas en la página 8.

# Conexión a su PC

## Conexión de un equipo mediante un cable VGA

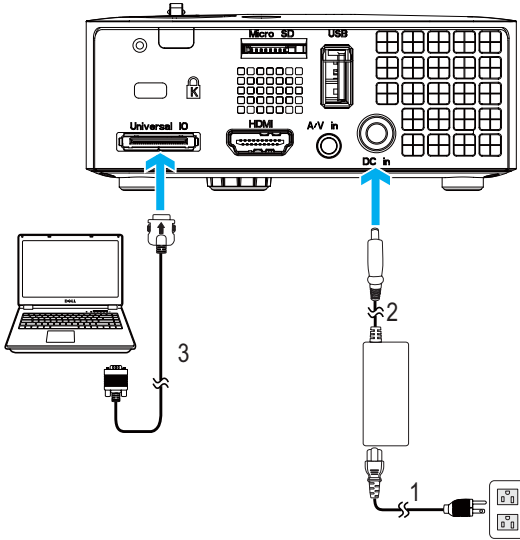

1	Cable de alimentación
2	Adaptador de CA
3	Cable universal de 24 contactos a VGA



**NOTA:** Solamente se suministra un cable universal de 24 contactos a VGA con el proyector. Puede adquirir un cable universal de 24 contactos a VGA o un cable de 24 contactos a VGA y salida de audio en el sitio Web de Dell en [www.dell.com](http://www.dell.com).

## Conexión de un equipo mediante el cable USB

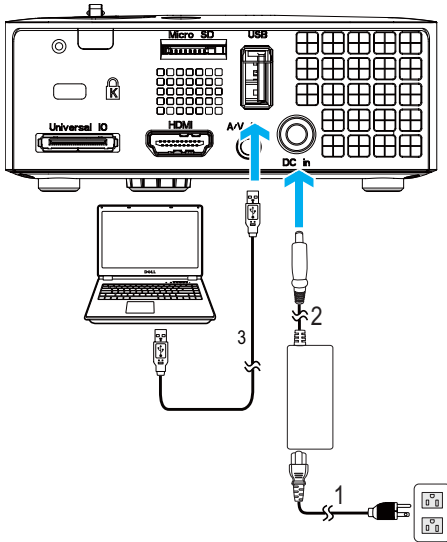



1	Cable de alimentación
2	Adaptador de CA
3	Cable USB-A a USB-A

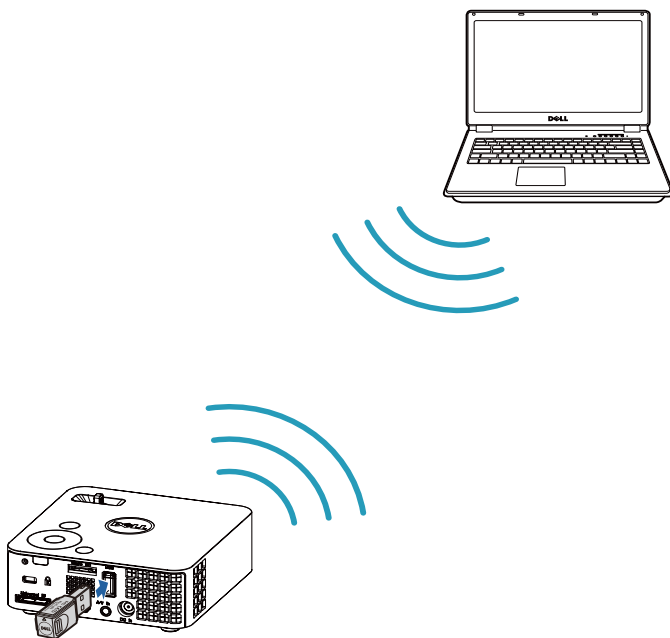

**NOTA:** Conectar y listo. El cable USB (USB A a A) no se suministra con el proyector. Puede adquirir el cable USB (USB A a A) en el sitio Web de Dell en [www.dell.com](http://www.dell.com).

## Conexión a su PC mediante una llave inalámbrica (opcional)



-  **NOTA:** El equipo debe contar con un conector inalámbrico y se debe configurar correctamente para detectar otra conexión inalámbrica. Consulte la documentación de su PC para saber cómo configurar la conexión inalámbrica.
-  **NOTA:** Se debe instalar una llave inalámbrica en el proyector si desea utilizar la visualización inalámbrica. La llave inalámbrica no se suministra con el proyector. Puede adquirirla en el sitio Web de Dell en [www.dell.com](http://www.dell.com).

# Conexión a un reproductor de DVD

## Conexión de un reproductor de DVD mediante un cable A/V a RCA

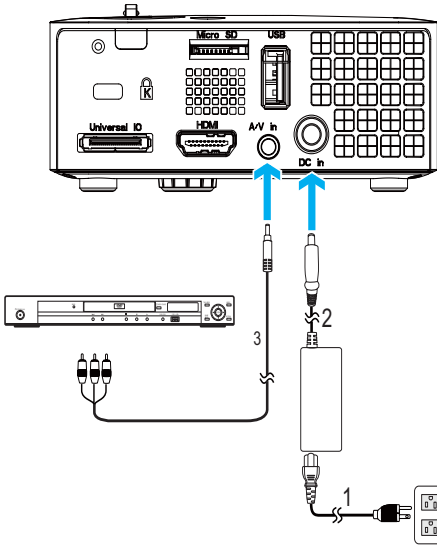

1	Cable de alimentación
2	Adaptador de CA
3	Cable de A/V para conector de 3,5 mm a RCA



**NOTA:** El cable de A/V para conector de 3,5 mm a RCA no se suministra con el proyector. Puede adquirir el cable de A/V para conector de 3,5 mm a RCA en el sitio Web de Dell en [www.dell.com](http://www.dell.com).

## Conexión de un reproductor de DVD mediante un cable HDMI

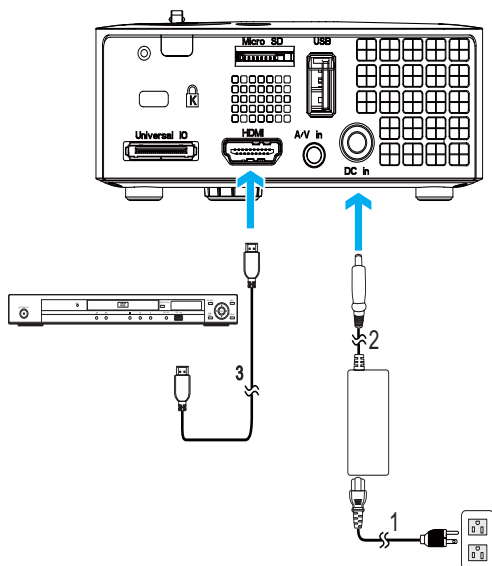

1	Cable de alimentación
2	Adaptador de CA
3	Cable HDMI



**NOTA:** El cable HDMI no se suministra con el proyector. Puede adquirir el cable HDMI en el sitio Web de Dell en [www.dell.com](http://www.dell.com).

# Conexión con multimedia

## Conexión con multimedia mediante un disco flash USB

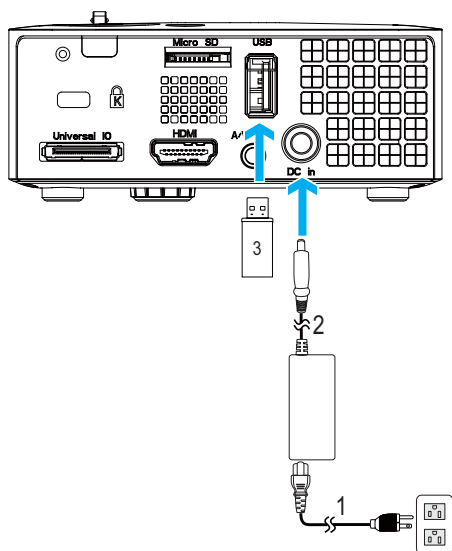

1	Cable de alimentación
2	Adaptador de CA
3	Disco flash USB

**NOTA:** El disco flash USB no se suministra con el proyector.



## Conexión con multimedia mediante una tarjeta microSD

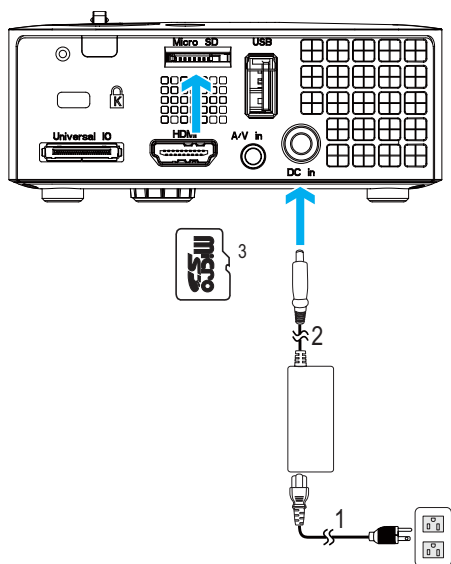

1	Cable de alimentación
2	Adaptador de CA
3	Tarjeta microSD



**NOTA:** La tarjeta microSD no se suministra con el proyector.

# Uso del proyector

## Encendido del proyector

 **NOTA:** Encienda el proyector antes de encender la fuente (PC, reproductor de DVD, etc.). La luz del botón **Alimentación** parpadeará en color azul hasta que se presione.

- 1 Conecte el cable de alimentación con el adaptador de CA y los cables de señal correspondientes al proyector. Para obtener información acerca de la conexión del proyector, consulte la sección "Conexión del proyector" en la página 10.
- 2 Presione el botón de **Alimentación** (consulte la sección "Uso del panel de control" en la página 23 para localizar el botón **Alimentación**).
- 3 Encienda el dispositivo fuente (PC, reproductor de DVD, etc.).
- 4 Conecte la fuente al proyector mediante el cable apropiado. Consulte la sección "Conexión del proyector" en la página 10 para obtener instrucciones sobre cómo conectar la fuente al proyector.
- 5 De forma predeterminada, la fuente de entrada del proyector se establece en VGA. Si es necesario, cambie la fuente de entrada del proyector.
- 6 Si tiene varios dispositivos fuente conectados al proyector, presione el botón **Fuente** del mando a distancia o del panel de control para seleccionar el dispositivo fuente deseado. Consulte las secciones "Uso del panel de control" en la página 23 y "Uso del mando a distancia (opcional)" en la página 25 para encontrar el botón **Fuente**.

## Apagado del proyector

 **PRECAUCIÓN:** Desenchufe el proyector después de apagarlo correctamente según se indica en el procedimiento siguiente.

- 1 Presione el botón **Alimentación**. Siga las instrucciones mostradas en la pantalla para apagar correctamente el proyector.

 **NOTA:** El mensaje "**Presione el botón Encendido para apagar el monitor.**" aparecerá en la pantalla. El mensaje desaparecerá después de 5 segundos o cuando presione el botón **Menú**.

2 Presione de nuevo el botón **Alimentación**. Los ventiladores de refrigeración continuarán funcionando durante 120 segundos.

3 Para apagar rápidamente el proyector, presione el botón Encendido y apagado y manténgalo presionado durante 1 segundo mientras los ventiladores de refrigeración del proyector siguen funcionando.

 **NOTA:** Antes de encender de nuevo el proyector, espere 60 segundos para dejar que la temperatura interna se estabilice.

4 Desconecte el cable de alimentación y el adaptador de CA de la toma de corriente eléctrica y del proyector.

## Ajuste de la imagen proyectada

### Aumento de la altura del proyector

1 Eleve el proyector hasta que forme el ángulo de visualización deseado y utilice la rueda frontal de ajuste de la inclinación para ajustar de forma precisa el ángulo de visualización.

### Disminución de la altura del proyector

1 Baje el proyector y utilice la rueda frontal de ajuste de la inclinación para ajustar de forma precisa el ángulo de visualización.

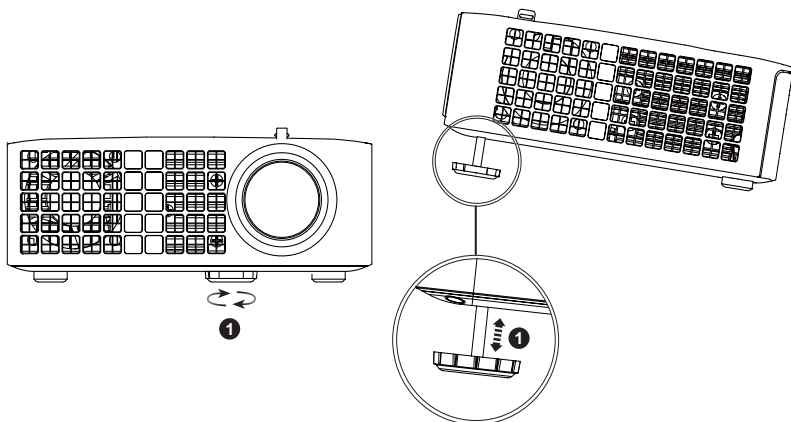

1	Rueda frontal de ajuste de la inclinación (Ángulo de inclinación: de 0 a 6 grados)
---	---

## Ajustar el enfoque del proyector

**PRECAUCIÓN:** Para evitar daños en el proyector, asegúrese de que las ruedas de ajuste están completamente retraídas antes de trasladar o colocar el proyector en su maletín de transporte.

1 Gire la pestaña de enfoque hasta que la imagen se vea claramente. El proyector enfoca a distancias comprendidas entre 97 cm y 258 cm (3,18 pies a 8,48 pies).

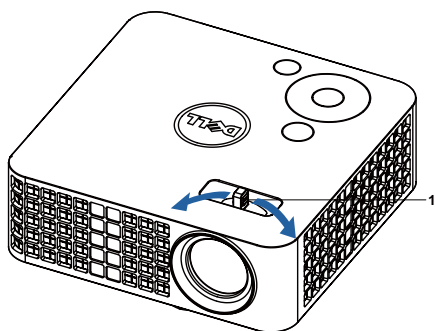

1	Pestaña de enfoque
---	--------------------

# Ajuste del tamaño de la imagen de proyección

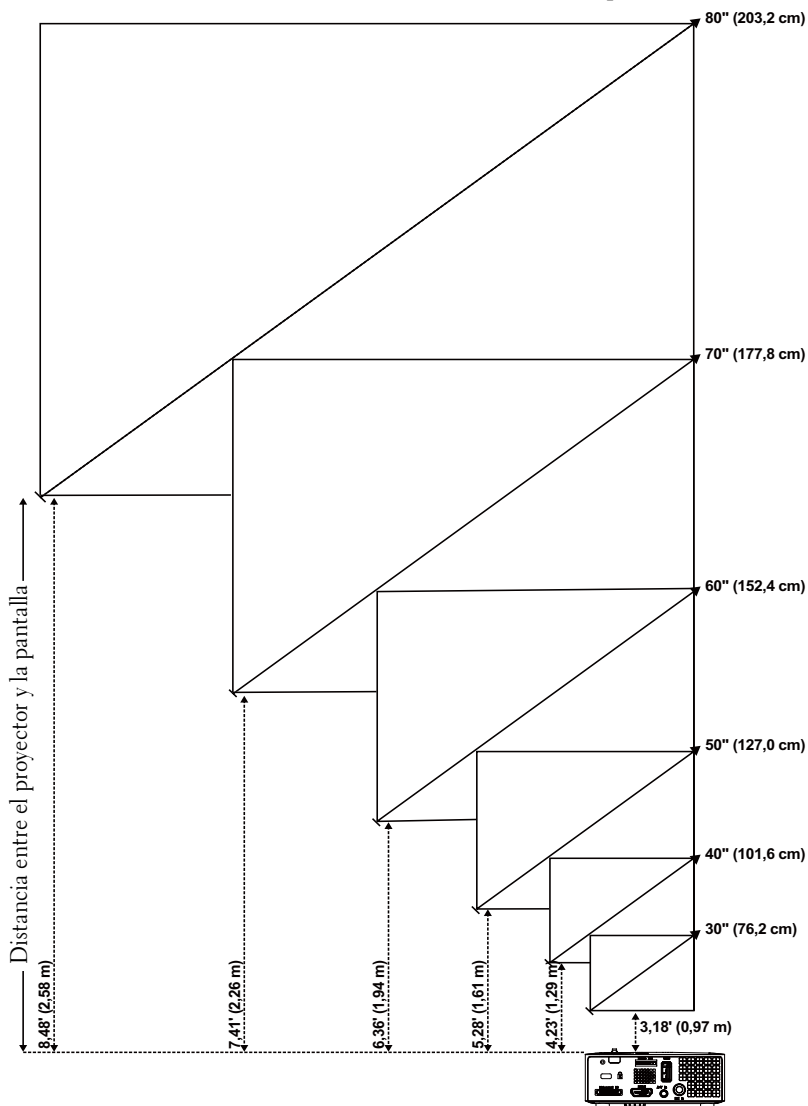



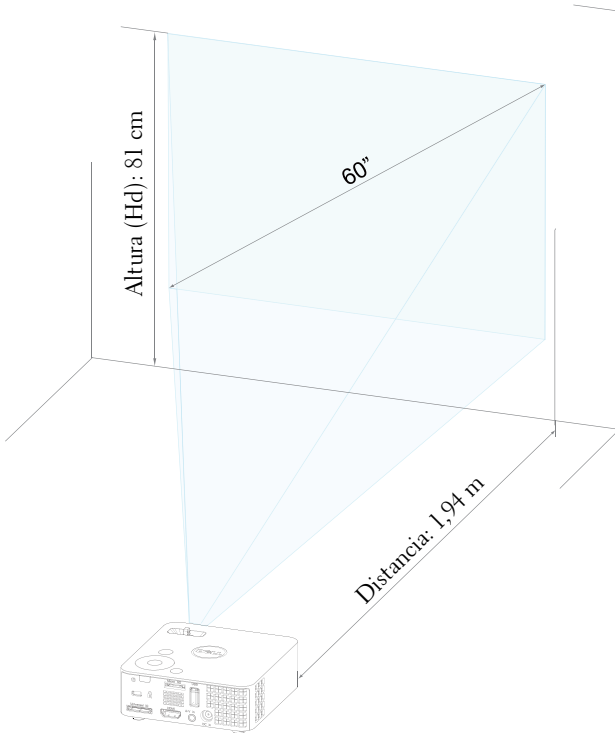

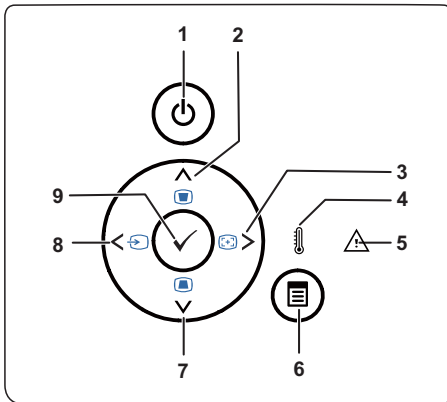

<b>Pantalla (diagonal)</b>	30" (76,2 cm)	40" (101,6 cm)	50" (127,0 cm)	60" (152,4 cm)	70" (177,8 cm)	80" (203,2 cm)
<b>Tamaño de la pantalla</b>	25,59" X 15,75"	33,86" X 21,26"	42,13" X 26,38"	50,79" X 31,89"	59,45" X 37,01"	67,72" X 42,52"
	(65 cm X 40 cm)	(86 cm X 54 cm)	(107 cm X 67 cm)	(129 cm X 81 cm)	(151 cm X 94 cm)	(172 cm X 108 cm)
<b>Hd</b>	15,75" (40 cm)	21,26" (54 cm)	26,38" (67 cm)	31,89" (81 cm)	37,01" (94 cm)	42,52" (108 cm)
<b>Distancia</b>	3,18" (0,97 m)	4,23' (1,29 m)	5,28' (1,61 m)	6,36' (1,94 m)	7,41' (2,26 m)	8,48' (2,58 m)
* Esta figura solamente sirve de referencia para el usuario.						



## Uso del panel de control



1	Alimentación	Enciende o apaga el proyector. Para obtener más información, consulte las secciones "Encendido del proyector" en la página 18 y "Apagado del proyector" en la página 18.
2	Arriba  / Ajuste de clave	Presione este botón para recorrer los elementos del menú en pantalla (OSD). Presione este botón para ajustar la distorsión de la imagen causada al inclinar el proyector (+/-40 grados).
3	Derecha  / Ajuste automático	Presione este botón para recorrer los elementos del menú en pantalla (OSD). Presiónelo para sincronizar el proyector con la fuente de entrada. <b>NOTA:</b> La función <b>Ajuste automático</b> no funciona mientras el menú OSD aparece en pantalla.





4	LED TEMPERATURA	<p>Si el indicador ámbar TEMPERATURA está encendido o parpadea, puede deberse a uno de los siguientes problemas:</p> <ul style="list-style-type: none"> <li>• La temperatura interna del proyector es demasiado alta</li> </ul> <p>Para obtener más información, consulte las secciones "Solución de problemas del proyector" en la página 54 y "Señales de referencia" en la página 57.</p>
5	LED de error	<p>El LED de error parpadea en ámbar; uno de los ventiladores ha fallado. El proyector se apagará automáticamente.</p>
6	Menú 	<p>Presione este botón para activar el menú en pantalla. Utilice las teclas de dirección y el botón <b>Menú</b> para desplazarse por el menú en pantalla.</p>
7	Abajo  / Ajuste de clave	<p>Presione este botón para recorrer los elementos del menú en pantalla (OSD).</p> <p>Presione este botón para ajustar la distorsión de la imagen causada al inclinar el proyector (+/-40 grados).</p>
8	Izquierda  / Fuente	<p>Presione este botón para recorrer los elementos del menú en pantalla (OSD).</p> <p>Pulse para cambiar entre las fuentes RGB analógico, Compuesto y HDMI cuando haya varias fuentes conectadas al proyector.</p>
9	Aceptar 	<p>Presione este botón para confirmar la selección de un elemento.</p>

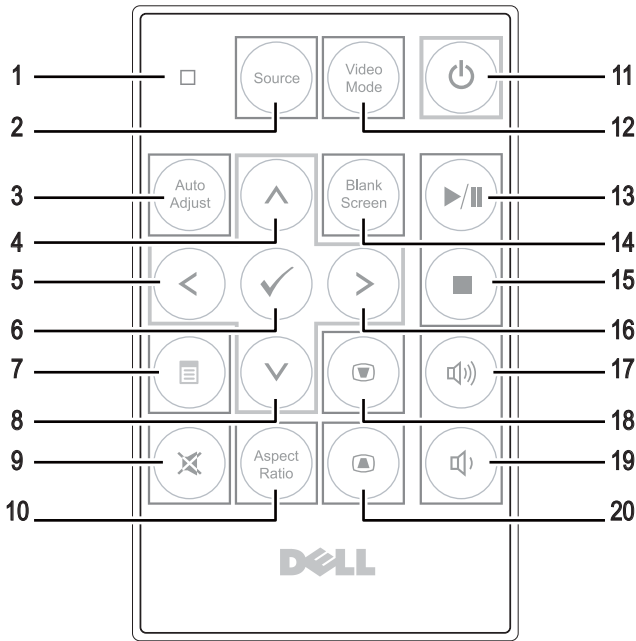

## Uso del mando a distancia (opcional)



1	Luz LED	Indicador LED.
2	Fuente	Presione este botón para cambiar entre las fuentes RGB analógico, Compuesto y HDMI.
3	Ajuste automático	Presione este botón para sincronizar el proyector con la fuente de entrada. La función de Ajuste automático no funciona mientras se muestra el menú en pantalla.
4	Arriba (▲)	Presione este botón para recorrer los elementos del menú en pantalla (OSD).
5	Izquierda (◀)	Presione este botón para recorrer los elementos del menú en pantalla (OSD).
6	Aceptar	Presione este botón para confirmar la selección de un elemento.
7	Menú	Presione este botón para activar el menú en pantalla.

8	Abajo 	Presione este botón para recorrer los elementos del menú en pantalla (OSD).
9	Silencio	Presione este botón para desactivar o activar el sonido del altavoz del proyector.
10	Relación de aspecto	Presione este botón para cambiar la relación de aspecto de la imagen mostrada.
11	Alimentación	Enciende y apaga el proyector. Para obtener más información, consulte las secciones "Encendido del proyector" en la página 18 y "Apagado del proyector" en la página 18.
12	Modo Vídeo	<p>El proyector cuenta con configuraciones predefinidas optimizadas para la visualización de datos (diapositivas de presentación) o de vídeo (películas, juegos, etc.).</p> <p>Presione el botón <b>Modo Vídeo</b> para cambiar entre los diferentes modos disponibles: <b>Presentación</b>, <b>Brillante</b>, <b>Movie</b>, <b>sRGB</b> o <b>Personal</b>.</p> <p>Al presionar el botón <b>Modo Vídeo</b> una vez, se mostrará el modo de visualización activo. Presione de nuevo el botón <b>Modo Vídeo</b> para cambiar de modo.</p>
13	Reproducir/Pausa 	Presiónelo para reproducir o pausar un archivo multimedia.
14	Pantalla en blanco	Presione este botón para ocultar o mostrar la imagen.
15	Detener 	Permite detener un archivo multimedia que se está reproduciendo.
16	Derecha 	Presione este botón para recorrer los elementos del menú en pantalla (OSD).
17	Subir volumen	Presione este botón para subir el volumen.
18	Ajuste de clave	Presione este botón para ajustar la distorsión de la imagen causada al inclinar el proyector (+/-40 grados).
19	Bajar volumen	Presione este botón para bajar el volumen.
20	Ajuste de clave	Presione este botón para ajustar la distorsión de la imagen causada al inclinar el proyector (+/-40 grados).

## Instalar la pila del mando a distancia (opcional)

- 1 Quite el soporte de la pila presionando el lateral firmemente y tirando de dicho soporte.

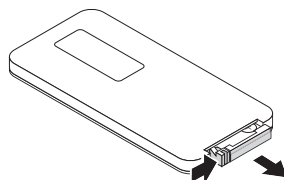

- 2 Inserte una pila de tipo botón CR2032 y alinee la polaridad conforme a las marcas del soporte de la pila.

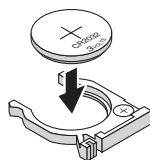

**NOTA:** Cuando utilice el mando a distancia por primera vez, habrá lámina de plástico entre la pila y su contacto. Quite la hoja antes del uso.

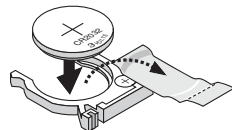

- 3 Vuelva a colocar el soporte de la pila.

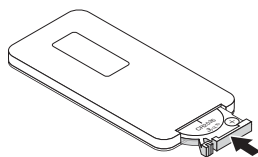

# Alcance de funcionamiento del mando a distancia

Alcance de funcionamiento

Ángulo	$\pm 20^\circ$
Distancia	7 m/22,97 pies

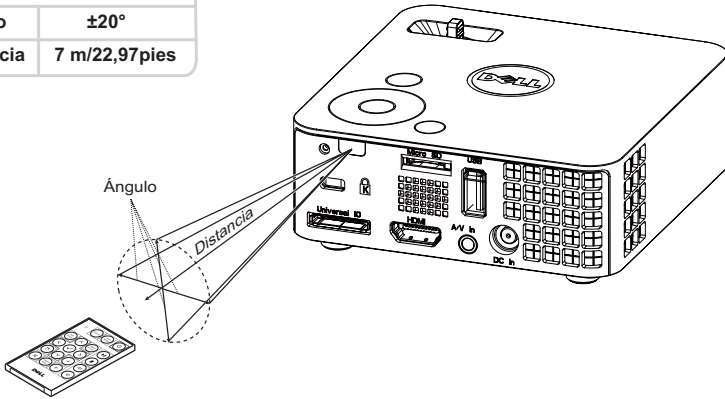

**NOTA:** El alcance de funcionamiento real puede ser ligeramente diferente al indicado en el diagrama. La pila gastada también impedirá que el mando a distancia haga funcionar correctamente el proyector.

## Uso del menú en pantalla

- El proyector tiene un menú en pantalla (OSD) multilingüe que se puede mostrar con o sin una fuente de entrada.
- Presione el botón Menú del panel de control o del mando a distancia para entrar en el menú principal.
- Para seleccionar una opción, presione los botones  $\uparrow$  o  $\downarrow$  del panel de control del proyector o en el mando a distancia.
- Utilice los botones  $\leftarrow$  o  $\rightarrow$  del panel de control o del mando a distancia para ajustar la configuración.
- Para salir del menú OSD, presione el botón Menú del panel de control o del mando a distancia directamente.

## FUENTE DE ENTRADA

El menú Fuente de entrada permite seleccionar la fuente de entrada del proyector.



**FUENTE AUTOM.**—Si selecciona y pulsa  $\checkmark$  para activarla, la opción Fuente autom. buscará automáticamente la siguiente señal de entrada disponible.

**VGA**—Presione  $\checkmark$  para detectar una señal VGA.

**DoUSB**—Le permite mostrar la pantalla del equipo de sobremesa o portátil a través del proyector a través del cable USB.



**NOTA:** Cuando conecta el proyector y el equipo mediante el cable USB, aparecerá un mensaje de conexión de USB que le permitirá seleccionar las fuentes de entrada como DoUSB o Almacenamiento.

Aparecerá la pantalla USB conectado que se muestra a continuación:

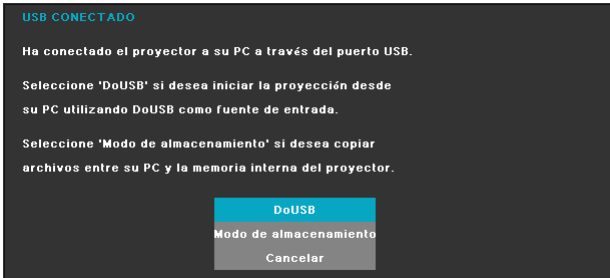

**MODO ALMACENAMIENTO**—Le permite copiar, borrar y mover archivos desde su equipo y otras acciones (solo admite la memoria interna y microSD).

**HDMI**—Presione  para detectar una señal HDMI.

**ENTRADA DE A/V**—Le permite mostrar la fuente de audio o vídeo en su proyector mediante el cable de A/V.

**USB**—Le permite reproducir los archivos de foto, audio o vídeo de su disco flash USB. Consulte la sección "Introducción multimedia" en la página 43.

**MICROSD**—Le permite reproducir los archivos de foto, audio o vídeo de su disco flash USB. Consulte la sección "Introducción multimedia" en la página 43.

**MEMORIA INTERNA**—Le permite reproducir los archivos de foto, audio o vídeo de la memoria interna del proyector. Consulte la sección "Introducción multimedia" en la página 43.

## AJUSTE AUTOMÁTICO

La opción Ajuste automático ajusta los elementos **Horizontal**, **Vertical**, **Frecuencia** y **Seguimiento** del proyector en el modo PC.



## MODO VÍDEO

El menú Modo Vídeo permite optimizar la imagen de visualización. Las opciones disponibles son: **Presentación**, **Brillante**, **Película**, **sRGB** (ofrece una representación del color más precisa) y **Personal** (para establecer su configuración preferida).



## VOLUMEN

El menú Volumen permite ajustar la configuración del volumen del proyector.



**VOLUMEN**—Presione ◀ para bajar el volumen y ▶ para subirlo.

## ENTRADA DE AUDIO

El menú Entrada de audio permite seleccionar la fuente de entrada de audio. Las opciones disponibles son: **Fuente autom.**, **Multimedia**, **Entrada de A/V** y **HDMI**.



## CONFIGURACIÓN AVANZADA

El menú Configuración avanzada permite cambiar la configuración de la Imagen, Pantalla, Proyector, Menú, Alimentación e Información.



**CONFIG. IMAGEN (EN MODO PC)**—Seleccione esta opción y presione  para activar la configuración de la pantalla. El menú de configuración de la imagen ofrece las siguientes opciones:





**BRILLO**—Pulse  $\uparrow$  y  $\downarrow$  para ajustar el brillo de la imagen.

**CONTRASTE**—Pulse  $\uparrow$  y  $\downarrow$  para ajustar el contraste de la pantalla.

**TEMPERATURA DE COLOR**—Permite ajustar la temperatura de color. La pantalla tendrá un aspecto más frío con mayor temperatura de color y más cálido con menor temperatura de color.

**INTENSIDAD BLANCO**—Presione  $\odot$  y utilice  $\uparrow$  y  $\downarrow$  para mostrar la intensidad de blanco.



**NOTA:** Si ajusta la configuración de las opciones **Brillo**, **Contraste**, **Temperatura de color** e **Intensidad Blanco**, el proyector cambiará automáticamente al modo Personal.

**CONFIG. IMAGEN (EN MODO VIDEO)**—Seleccione esta opción y presione  $\odot$  para activar la configuración de la pantalla. El menú de configuración de la imagen ofrece las siguientes opciones:

Conf. avanzada		Dell M110	
Config. imagen	Brillo	▶	50
Config. pant.	Contraste	▶	50
Conf. proyector	Temperatura de color	▶	Medio
Configuración de menú	Saturación	▶	50
Conf. alim.	Nitidez	▶	50
Inform. proyector	Matiz	▶	50
	Intensidad blanco	▶	10

Resolución 1280 X 800 60Hz

**BRILLO**—Pulse  $\uparrow$  y  $\downarrow$  para ajustar el brillo de la imagen.

**CONTRASTE**—Pulse  $\uparrow$  y  $\downarrow$  para ajustar el contraste de la pantalla.

**TEMPERATURA DE COLOR**—Permite ajustar la temperatura de color. La pantalla tendrá un aspecto más frío con mayor temperatura de color y más cálido con menor temperatura de color.

**SATURACIÓN**—Permite ajustar una fuente de vídeo desde blanco y negro hasta un color completamente saturado. Presione  $\uparrow$  para aumentar la cantidad de color de la imagen y  $\downarrow$  para disminuirla.

**NITIDEZ**—Presione  $\uparrow$  para aumentar la nitidez y  $\downarrow$  para disminuirla.

**MATIZ**—Presione  $\uparrow$  para aumentar la cantidad de verde de la imagen y  $\downarrow$  para disminuir dicha cantidad (solamente está disponible en los modos NTSC).

**INTENSIDAD BLANCO**—Presione  $\odot$  y utilice  $\uparrow$  y  $\downarrow$  para mostrar la intensidad de blanco.



**NOTA:**

- 1 Si ajusta la configuración de las opciones **Brillo, Contraste, Temperatura de color, Saturación, Nitidez, Matiz e Intensidad Blanco**, el proyector cambiará automáticamente al **modo Personal**.
- 2 Las opciones **Saturación, Nitidez y Matiz** solamente están disponibles cuando la fuente de entrada es A/V.

**CONFIG. PANT. (EN MODO PC)**—Seleccione esta opción y presione  $\odot$  para activar la configuración de la pantalla. El menú de configuración de la pantalla ofrece las siguientes opciones:

Conf. avanzada		Dell M110	
Config. imagen	Posición horizontal	▶	50
<b>Config. pant.</b>	Posición vertical	▶	50
Conf. proyector	Frecuencia	▶	50
Configuración de menú	Seguimiento	▶	50
Conf. alim.	Relación aspecto	▶	Origen
Inform. proyector	Zoom	▶	X 3
	Navegación de zoom	▶	Pulse <input checked="" type="checkbox"/>

Resolución 1280 X 800 60Hz

**POSICIÓN HORIZONTAL**—Presione  $\uparrow$  para mover la imagen hacia la derecha y  $\downarrow$  para moverla hacia la izquierda.



**POSICIÓN VERTICAL**—Presione  $\uparrow$  para mover la imagen hacia arriba y  $\downarrow$  para moverla hacia abajo.

**FRECUENCIA**—Permite cambiar la frecuencia del reloj de los datos de visualización para que coincida con la frecuencia de la tarjeta gráfica del equipo. Si aparece una onda vertical que parpadea, utilice el control Frecuencia para minimizar las barras. Se trata de un ajuste aproximado.

**SEGUIMIENTO**—Sincronice la fase de la señal de visualización con la tarjeta gráfica. Si la imagen se ve inestable o parpadea, use la función Seguimiento para corregirla. Se trata de un ajuste preciso.



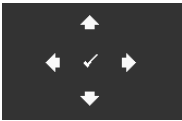

**RELACIÓN ASPECTO**—permite seleccionar la relación de aspecto para ajustar cómo aparece la imagen. Opciones disponibles: Origen, 16:9 y 4:3.

- Origen — seleccione Origen para mantener la relación de aspecto de la imagen proyectada conforme a la fuente de entrada.
- 16:9 — la fuente de entrada se modifica para ajustarse a la pantalla y se proyecta en formato 16:9.
- 4:3 — La fuente de entrada se modifica para ajustarse a la pantalla y se proyecta en formato 4:3.

**ZOOM**—Presione  y  para aplicar zoom a la imagen y verla.



**NAVEGACIÓN DE ZOOM**—Presione  para activar el menú Navegación de zoom.

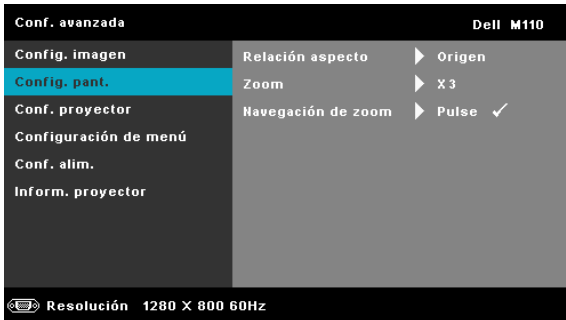

Utilice     para navegar por la pantalla de proyección.

**CONFIG. PANT. (EN MODO VÍDEO)**—Seleccione esta opción y presione  para activar la configuración de la pantalla. El menú de configuración de la pantalla ofrece las siguientes opciones:







**RELACIÓN ASPECTO**—permite seleccionar la relación de aspecto para ajustar cómo aparece la imagen. Opciones disponibles: Origen, 16:9 y 4:3.

- Origen — seleccione Origen para mantener la relación de aspecto de la imagen proyectada conforme a la fuente de entrada.
- 16:9 — la fuente de entrada se modifica para ajustarse a la pantalla y se proyecta en formato 16:9.
- 4:3 — La fuente de entrada se modifica para ajustarse a la pantalla y se proyecta en formato 4:3.

**ZOOM**—Presione  y  para aplicar zoom a la imagen y verla.



**NAVEGACIÓN DE ZOOM**—Presione  para activar el menú Navegación de zoom.

Utilice     para navegar por la pantalla de proyección.

**CONF. PROYECTOR**—Seleccione esta opción y presione  para activar la configuración del proyector. El menú de configuración del proyector ofrece las siguientes opciones:

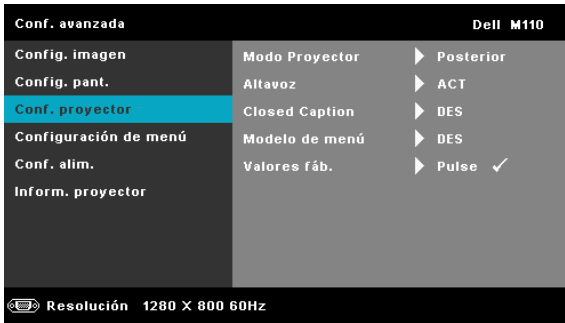

**MODO PROYECTOR**—Permite seleccionar el modo del proyector, dependiendo de cómo se monte este.

- Proyección posterior-Escritorio — El proyector invierte la imagen para que pueda proyectar desde detrás de una pantalla translúcida.
- Proyección frontal-Escritorio — Esta es la opción predeterminada.



**ALTAVOZ**—Seleccione **ACT** para habilitar el altavoz. Seleccione **DES** para deshabilitar el altavoz.



**CLOSED CAPTION**—Seleccione **ACT** para habilitar los subtítulos ocultos y active el menú de subtítulos ocultos. Seleccione una opción de subtítulos ocultos apropiada: CC1, CC2, CC3 y CC4.



**NOTA:** La opción de subtítulos ocultos solamente está disponible con el sistema NTSC.

**MODELO DE MENÚ**—El modelo de menú se utiliza para probar el enfoque y la resolución.

Puede habilitar o deshabilitar la función **Modelo de menú** seleccionando **Desactivar**, 1 o 2. También puede invocar la función **Modelo de menú 1** pulsando y manteniendo presionados los botones  y  del panel de control simultáneamente durante 2 segundos.

De igual modo puede invocar la función Modelo de menú 2 pulsando y manteniendo presionados los botones  y  del panel de control simultáneamente durante 2 segundos.

Modelo de menú 1:

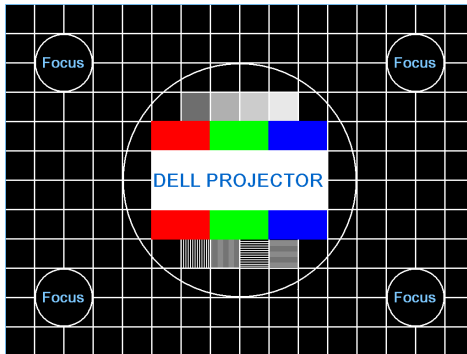

Modelo de menú 2:

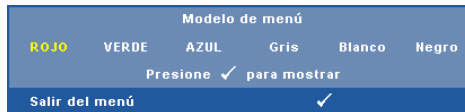

**VALORES FÁB.**—Seleccione y presione  para restablecer los valores predeterminados de fábrica de toda la configuración. Aparecerá el siguiente mensaje de advertencia:

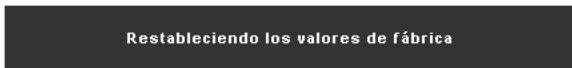

Entre los elementos restablecidos se encuentran las configuraciones de fuentes de PC y de vídeo.

**CONFIGURACIÓN DE MENÚ**—Seleccione esta opción y presione  para activar la configuración del menú. La configuración del menú consta de las siguientes opciones:

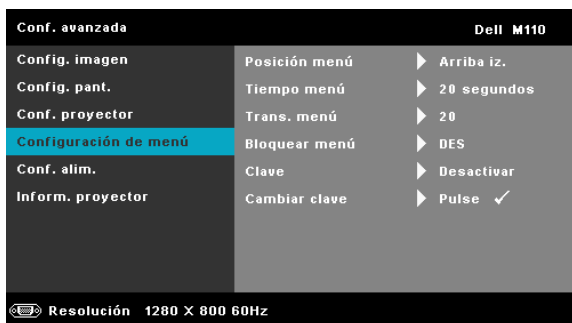

**POSICIÓN MENÚ**—Permite cambiar la ubicación del menú OSD en la pantalla.

**TIEMPO MENÚ**—Permite ajustar el tiempo que el menú OSD permanecerá en pantalla. De forma predeterminada, el menú OSD desaparecerá después de 20 segundos de inactividad.

**TRANS. MENÚ**—Permite seleccionar el nivel de transparencia del fondo del menú OSD.

**BLOQUEAR MENÚ**—Seleccione **ACT** para habilitar la función Bloquear menú y ocultar el menú OSD. Seleccione **DES** para deshabilitar la función Bloquear menú. Si desea deshabilitar la función Bloquear menú y hacer que el menú OSD desaparezca, presione el botón **Menú** del panel de control o del mando a distancia durante 15 segundos y, a continuación, deshabilite la función.

**CLAVE**—Cuando la protección mediante clave está habilitada, aparece la pantalla Protección mediante clave en la que se le pide que se escriba una clave cuando el enchufe de alimentación se conecta a una toma de corriente eléctrica y el proyector se enciende por primera vez. De forma predeterminada, esta función está deshabilitada. Puede activarla seleccionando la opción **Activar**. Si la clave se ha establecido antes, escríbala primero y seleccione la función. Esta función de seguridad mediante clave se activará la próxima vez que encienda el proyector. Si habilita esta función, se le pedirá que escriba la clave del proyector después de encenderlo:

**1** Solicitud de introducción de clave por primera vez:

- a Vaya a **Configuración de menú**, presione  y, a continuación, establezca la opción **Clave** en **ACTIVAR** para la configuración de la clave.

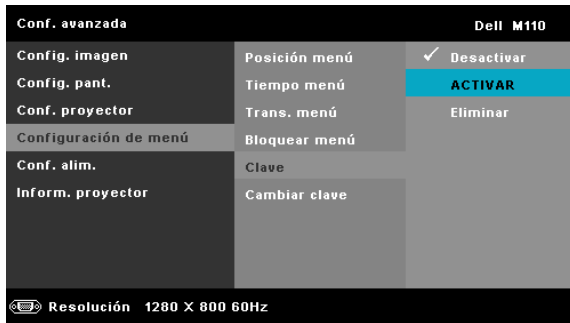

- b Al habilitar la función Clave aparecerá una pantalla de cambio. Inserte un número de 4 dígitos de la pantalla y pulse .

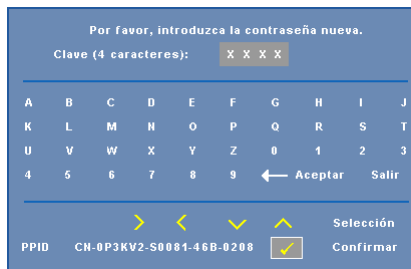

- c Para confirmar la clave, escríbala de nuevo.
- d Si la confirmación de la clave se realiza correctamente, puede continuar accediendo a las funciones del proyector y sus utilidades.
- 2 Si la clave especificada es incorrecta, tendrá otras dos oportunidades. Tras tres intentos fallidos, el proyector se apagará automáticamente.
-  **NOTA:** Si olvida la clave, póngase en contacto con DELL™ o con el personal de servicio técnico cualificado.
- 3 Para deshabilitar la función de clave, seleccione la opción **Desactivar** para cerrar la función.
- 4 Para eliminar la clave, seleccione la opción **Eliminar**.

**CAMBIAR CLAVE**—Inserte la clave original. A continuación, escriba la nueva clave y confírmela de nuevo.

Inserte la clave original.

Clave (4 caracteres): X X X X

A	B	C	D	E	F	G	H	I	J
K	L	M	N	O	P	Q	R	S	T
U	V	W	X	Y	Z	0	1	2	3
4	5	6	7	8	9	←	Aceptar	Salir	

Selección

Confirmar

PPID CN-0P3KV2-S0081-46B-0208

Por favor, introduzca la contraseña nueva.

Clave (4 caracteres): X X X X

A	B	C	D	E	F	G	H	I	J
K	L	M	N	O	P	Q	R	S	T
U	V	W	X	Y	Z	0	1	2	3
4	5	6	7	8	9	←	Aceptar	Salir	

Selección

Confirmar

PPID CN-0P3KV2-S0081-46B-0208

Inserte la nueva clave otra vez.

Clave (4 caracteres): X X X X

A	B	C	D	E	F	G	H	I	J
K	L	M	N	O	P	Q	R	S	T
U	V	W	X	Y	Z	0	1	2	3
4	5	6	7	8	9	←	Aceptar	Salir	

Selección

Confirmar

PPID CN-0P3KV2-S0081-46B-0208



**CONF. ALIM.**—Seleccione esta opción y presione  para activar la configuración de potencia. El menú de configuración de alimentación ofrece las siguientes opciones:

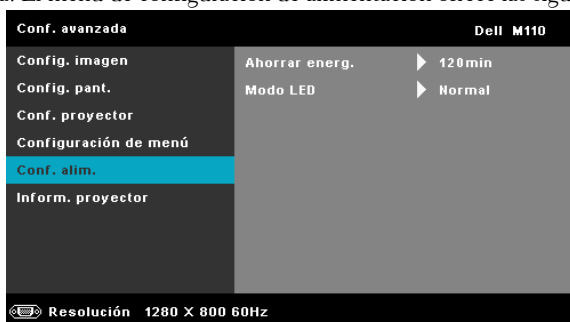

**AHORRAR ENERG.**—Seleccione DES para deshabilitar el modo de ahorro de energía. De forma predeterminada, el proyector se establece para entrar en el modo de ahorro de energía si transcurren 120 minutos sin actividad. Un mensaje de advertencia, en el que se muestra una cuenta atrás de 60 segundos, aparece en la pantalla antes de que el proyector pase al modo de ahorro de energía. Presione cualquier botón durante el período de cuenta atrás para detener el modo de ahorro de energía.

También puede establecer un período de retardo diferente para activar el modo de ahorro de energía. El período de retardo es el tiempo que desea que el proyector espere sin recibir señal de entrada. El ahorro de energía se puede establecer en 30, 60 90 ó 120 minutos. Si no se detecta una señal de entrada durante el período de retardo, el proyector se apagará automáticamente. Para encender el proyector, presione el botón Alimentación.

**Modo LED**—permite seleccionar entre el modo Normal o ECO.

El modo Normal funciona al máximo nivel de energía. El modo ECO funciona a un nivel de potencia menor que puede prolongar la vida del LED, reducir la emisión de ruido y disminuir la luminancia de la pantalla.

**INFORMACIÓN**—El menú Información muestra la configuración actual del proyector M110.

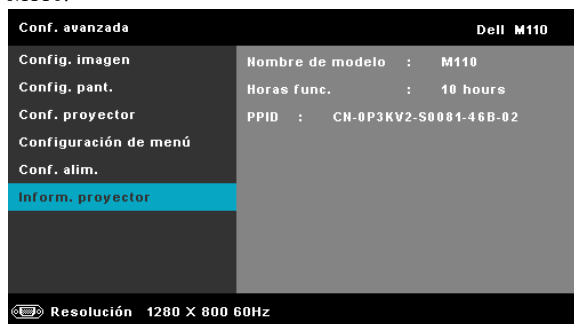

## IDIOMA

Permite establecer el idioma del menú OSD. Pulse y para seleccionar diferentes idiomas y pulse para cambiar el idioma.



# Introducción multimedia

Formato multimedia admitido:

## Formato de foto

Tipo de imagen (nombre de ext.)	Tipo secundario	Tipo cifrado	Píxeles máx.	Tamaño máx.
Jpeg / Jpg	Línea de base	YUV420	Sin limitación	2GB
		YUV422		
		YUV440		
		YUV444		
	progresivo	YUV420	Resolución de panel 64x	2GB
		YUV422		
YUV440				
BMP			Resolución de panel 64x	

## Formato de vídeo

Formato de archivo	Formato de vídeo	Perfil y nivel	Res. máx.	Vel. de bits (bps) máx.	Formato de audio
MOV, MP4, AVI, MKV, DIVX	H264	menos de 4 fotogramas de referencia	1080P	20Mbps	AC3, DTS, MP1, MP2, MP3, PCM y ADPCM
MOV, MP4	MPEG4		1080P	20Mbps	AMR, PCM y ADPCM
WMV	WMV3		1080P	20Mbps	WMA2, WMA3

## Formato de audio

Tipo de música (nombre de ext.)	Vel. de muestra (KHz)	Vel. de bits (Kbps)
MP1	8-48	8-320
MP2	8-48	8-320
MP3	8-48	8-320
WMA	22-48	5-320

## Cómo configurar el tipo de archivo para multimedia con USB

**NOTA:** Debe conectar un disco flash USB en el proyector para utilizar la función USB multimedia.

Siga estos pasos para reproducir los archivos de foto, vídeo o música en su proyector:

- 1 Conecte el cable de alimentación con el adaptador de CA y encienda el proyector pulsando el botón de alimentación.

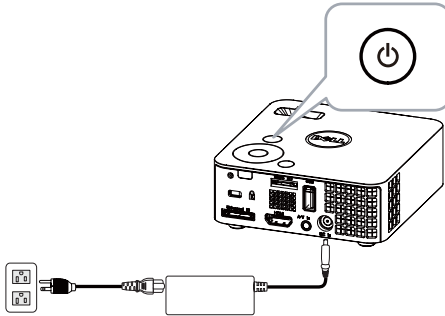

- 2 Conecte un disco flash USB al proyector.

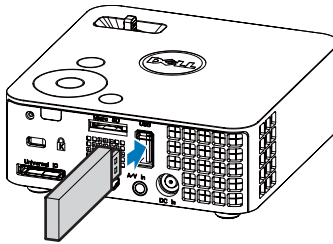

- 3 Acceda al menú **Fuente de entrada**, seleccione la opción **USB** y pulse el botón . La fuente de entrada de imagen cambiará automáticamente al menú multimedia cuando se seleccione la opción **USB** en este paso.



Aparecerá la **Pantalla de USB** que se muestra a continuación:

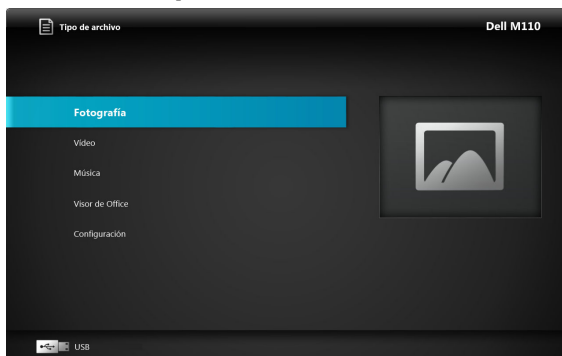

- 4 Seleccione los archivos multimedia: Foto, Vídeo o Música, y pulse  para comenzar la reproducción. También puede seleccionar la opción **CONFIGURAR** para cambiar los ajustes de las fotos, vídeos o música. Consulte "Configuración multimedia" en página 50.

## Cómo configurar el tipo de archivo para multimedia con microSD

**NOTA:** Debe conectar una tarjeta microSD en el proyector para utilizar la función microSD multimedia.

Siga estos pasos para reproducir los archivos de foto, vídeo o música en su proyector:

- 1 Conecte el cable de alimentación con el adaptador de CA y encienda el proyector pulsando el botón de alimentación.

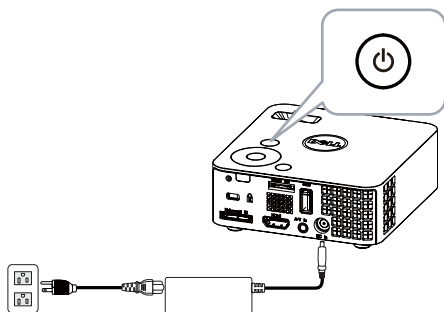

- 2 Conecte una tarjeta microSD al proyector. La fuente de entrada de la imagen cambiará automáticamente a la pantalla de microSD cuando conecte una tarjeta microSD.

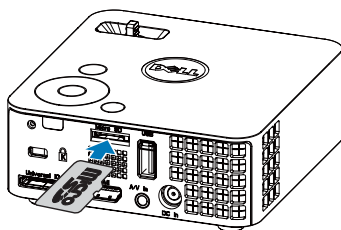

- 3 Acceda al menú **Fuente de entrada**, seleccione la opción **MicroSD** y pulse el botón . La fuente de entrada de imagen cambiará automáticamente a la pantalla MicroSD cuando se seleccione la opción **MicroSD** en este paso.



Aparecerá la pantalla **Micro SD** que se muestra a continuación:

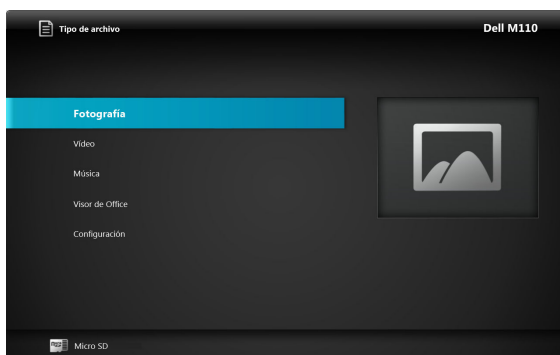

- 4 Seleccione los archivos multimedia: **Foto**, **Vídeo** o **Música**, y pulse  para comenzar la reproducción. También puede seleccionar la opción **CONFIGURAR** para cambiar los ajustes de las **fotos**, **vídeos** o **música**. Consulte "Configuración multimedia" en página 50.

## Cómo configurar el tipo de archivo para multimedia con memoria interna

Siga estos pasos para reproducir los archivos de foto, vídeo o música en su proyector:

- 1 Conecte el cable de alimentación con el adaptador de CA y encienda el proyector pulsando el botón de alimentación.

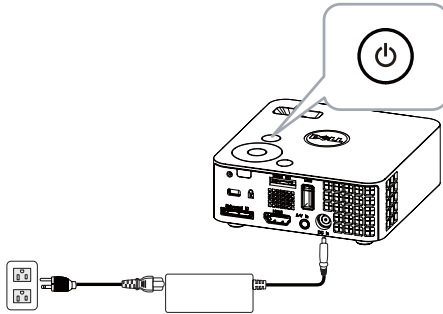

- 2 Acceda al menú **Fuente de entrada**, seleccione la opción **Memoria Interna** y pulse el botón . La fuente de entrada de imagen cambiará automáticamente a la pantalla Memoria interna cuando se seleccione la opción **Memoria Interna** en este paso.





Aparecerá la pantalla **Memoria interna** que se muestra a continuación:

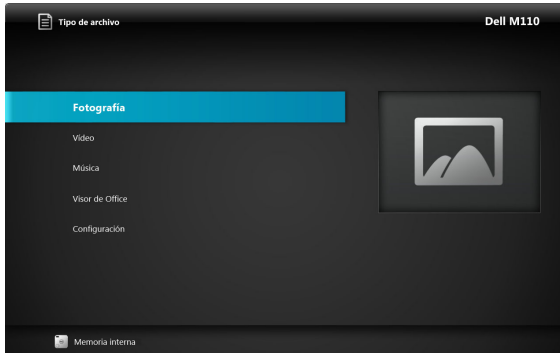

- 3** Seleccione los archivos multimedia: **Foto**, **Vídeo** o **Música**, y pulse  para comenzar la reproducción. También puede seleccionar la opción **CONFIGURAR** para cambiar los ajustes de las **fotos**, **vídeos** o **música**. Consulte "Configuración multimedia" en página 50.

## Office Viewer para USB, tarjeta microSD y memoria interna

La función Office Viewer permite utilizar archivos de MS Excel, MS Word y MS PowerPoint.

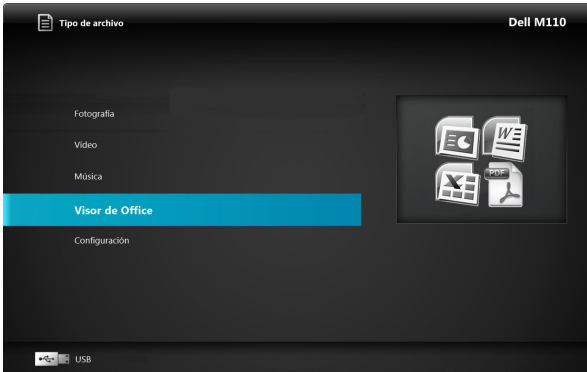

**NOTA:** Debe enchufar una tarjeta microSD al proyector si desea utilizar la función multimedia de la tarjeta microSD.

### Introducción a los botones

Utilice los botones Arriba, Abajo, Izquierda y Derecha para desplazarse y el botón del panel de control o del mando a distancia del proyector para realizar selecciones.

Botón	Arriba	Abajo	Izquierda	Derecha	Aceptar	Menú
No hay submenú	Arriba	Abajo	Izquierda	Derecha	Ajustar página / Ajustar ancho	Menú de funcionamiento
Submenú emergente	Retroceder página	Avanzar página	Ampliar	Reducir	Girar	Salir de Office Viewer

## Configuración multimedia para USB, microSD y memoria interna

El menú de configuración multimedia le permite cambiar los ajustes de foto, vídeo y música.





**NOTA:** El menú de configuración multimedia y los ajustes son idénticos para USB, microSD y la memoria interna.

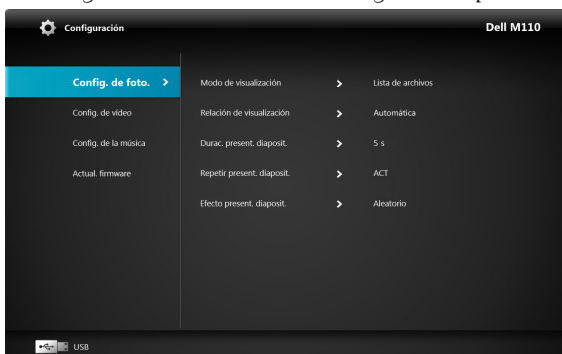

### CONFIG. DE FOTOS

Seleccione y presione  para activar el menú de configuración de fotos. El menú de configuración de fotos ofrece las siguientes opciones:





**MODO DE VISUALIZACIÓN**—Pulse  o  para seleccionar el modo de visualización de la foto en la pantalla. Opciones disponibles: **Lista de archivos**, **Modo de exploración**, **Miniatura** y **Presentación de diapositivas**.

**RELACIÓN DE VISUALIZACIÓN**—Pulse  o  para seleccionar la relación de aspecto de la foto como **Automático (aspecto original)** o **Completo (pantalla completa)**.

**DURAC. PRESENT. DIAPOSIT.**—Pulse  o  para seleccionar la duración de la presentación. La imagen cambiará automáticamente a la siguiente foto cuando haya transcurrido el tiempo establecido. Opciones disponibles: **5 s**, **15 s**, **30 s**, **1 min**, **5 min** y **15 min**.

**REPETIR PRESENT. DIAPOSIT.**—Selecciona **Act.** para que la presentación se repita siempre. Por el contrario, si selecciona **Des.**, la presentación se detendrá cuando llegue a la última página.

**EFFECTO PRESENT DIAPOSIT.**—Pulse  o  para seleccionar el efecto de presentación que desee. Opciones disponibles: **Aleatorio**, **Rect.**, **Des.**, **Serpiente**, **Partición**, **Borrar**, **Persianas**, **Líneas**, **Cuadrícula**, **Cruz** y **Espiral**.



**NOTA:** Las funciones Duración de presentación, Repetición de presentación y Efecto de presentación solo funcionan en el modo Presentación.

## CONFIG. DE VÍDEOS

Seleccione y presione  para activar el menú de configuración de vídeos. El menú de configuración de vídeos ofrece las siguientes opciones:

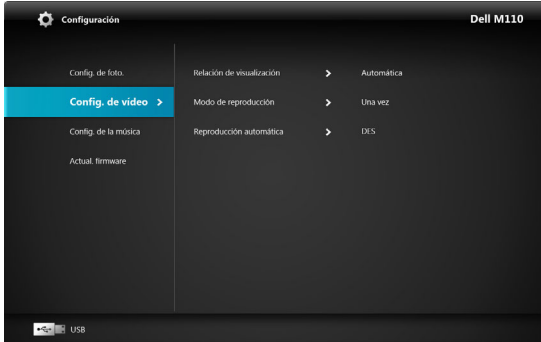

**RELACIÓN DE VISUALIZACIÓN**—Pulse  o  para seleccionar la relación de aspecto del vídeo.

**AUTOMÁTICO**—Mantiene la relación de aspecto original.

**TAMAÑO ORIGINAL**—Muestra el vídeo en el tamaño original del contenido.



**MODO DE REPRODUCCIÓN**—Pulse  o  para seleccionar el modo de reproducción del vídeo. Opciones disponibles: **Una vez**, **Repetir una vez**, **Repetir** y **Aleatorio**.

**REPRODUCCIÓN AUTOMÁTICA**—Seleccione **Activar** para reproducir el vídeo automáticamente al entrar en la lista de vídeos.

## CONFIG. DE MÚSICA

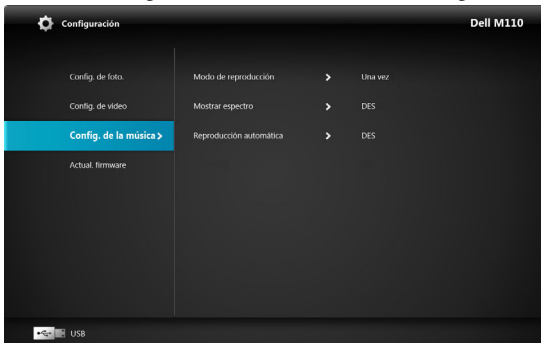
Seleccione y presione  para activar el menú de configuración de música. El menú de configuración de música ofrece las siguientes opciones:



**MODO DE REPRODUCCIÓN**—Pulse  o  para seleccionar el modo de reproducción de la música. Opciones disponibles: **Una vez**, **Repetir una vez**, **Repetir** y **Aleatorio**.

**MOSTRAR ESPECTRO**—Seleccione **Act.** para mostrar el espectro mientras se reproduzca la música.

**REPRODUCCIÓN AUTOMÁTICA**—Seleccione **Act.** para reproducir la música automáticamente al entrar en la lista de música.

## ACTUAL. FIRMWARE

Seleccione esta opción y presione  para activar el menú de actualización de firmware. El menú de actualización de firmware proporciona las siguientes opciones:

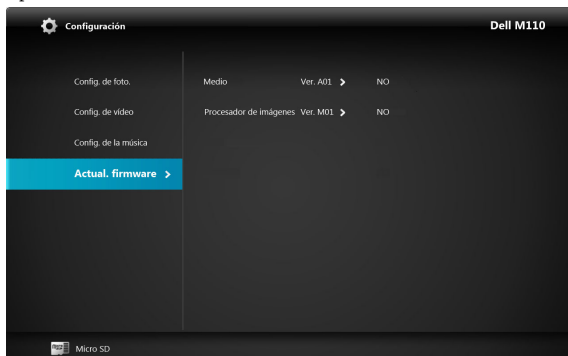

**MEDIO**—Seleccione "Sí" para entrar en la pantalla de actualización de firmware y, a continuación, seleccione la opción **Confirmar** para actualizar el firmware multimedia mediante la tarjeta microSD.

**PROCESADOR DE IMÁGENES**—Seleccione "Sí" para entrar en la pantalla de actualización de firmware y, a continuación, seleccione la opción **Confirmar** para actualizar el firmware del descodificador de vídeo mediante la tarjeta microSD.

 **NOTA:** La actualización del firmware de **Multimedia** y **Procesador de imágenes** solamente admite la interfaz microSD. Los archivos "firmware and upgradeinfo.inf" deben estar almacenados en la tarjeta microSD.

 **NOTA:** Puede descargar los archivos de firmware de "Multimedia y Procesador de imágenes" del sitio de soporte técnico de Dell [support.dell.com](http://support.dell.com).

# Solución de problemas del proyector

Si tiene problemas con el proyector, consulte las siguientes sugerencias para solucionarlos. Si el problema persiste, comuníquese con Dell. (Consulte la sección Ponerse en contacto con Dell™ en la página 62).



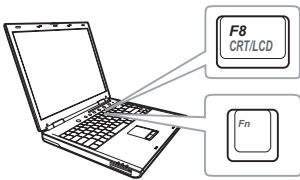

## Problema

No aparece ninguna imagen en la pantalla



## Solución posible



- Asegúrese de que el proyector está encendido.
- Asegúrese de que ha elegido la fuente entrada correcta en el menú FUENTE DE ENTRADA.
- Asegúrese de que el puerto de gráficos externos está habilitado. Si está utilizando un equipo portátil Dell™, pulse **Fn** **F8 CRT/LCD** (Fn+F8). En el caso de otros equipos, consulte la documentación correspondiente. Si las imágenes no se muestran correctamente, actualice el controlador de vídeo del equipo. Para los equipos Dell, consulte el sitio [Web support.dell.com](http://Web.support.dell.com).
- Asegúrese de que todos los cables están conectados firmemente. Consulte la sección "Conexión del proyector" en la página 10.
- Asegúrese de que los contactos de los conectores no están doblados o rotos.
- Utilice el elemento **Modelo de menú de la Configuración avanzada**. Asegúrese de que los colores del patrón de prueba son los correctos.

<b>Problema (continuación)</b>	<b>Solución posible (continuación)</b>
Imagen parcial, desplazada o incorrecta	<p><b>1</b> Pulse el botón <b>Ajuste automático</b> del mando a distancia o del panel de control.</p> <p><b>2</b> Si está usando un equipo portátil Dell™, ajuste la resolución del equipo a WXGA (1280 x 800):</p> <ul style="list-style-type: none"> <li><b>a</b> Haga clic con el botón secundario en una parte no utilizada del Escritorio de Microsoft® Windows®, haga clic en <b>Propiedades</b> y, a continuación, seleccione la ficha <b>Configuración</b>.</li> <li><b>b</b> Compruebe que la resolución es 1280 x 800 píxeles para el puerto del monitor externo.</li> <li><b>c</b> Presione   (Fn+F8).</li> </ul> <p>Si tiene problemas cambiando las resoluciones o el monitor se bloquea, reinicie todo el equipo y el proyector.</p> <p>Si no está utilizando un equipo portátil de Dell™, consulte la documentación del mismo. Si las imágenes no se muestran correctamente, actualice el controlador de vídeo del equipo. Para un equipo Dell, consulte el sitio Web <a href="http://support.dell.com">support.dell.com</a>.</p>
La pantalla no muestra la presentación	Si está usando un equipo portátil, pulse   (Fn+F8).
La imagen es inestable o parpadea	Ajuste el seguimiento en el menú <b>OSD Configuración del proyector del menú Configuración avanzada</b> (solamente en Modo PC).
La imagen presenta una línea vertical que parpadea	Ajuste la frecuencia en el menú <b>OSD Configuración del proyector del menú Configuración avanzada</b> (solamente en Modo PC).
El color de la imagen no es correcto	<ul style="list-style-type: none"> <li>• Si la pantalla recibe una señal incorrecta de la tarjeta gráfica, establezca el tipo de señal en <b>RGB</b> en el menú <b>OSD Config. imagen de la ficha Configuración avanzada</b>.</li> <li>• Utilice el elemento <b>Modelo de menú</b> de la <b>Configuración del proyector del menú Configuración avanzada</b>. Asegúrese de que los colores del patrón de prueba son los correctos.</li> </ul>

<b>Problema (continuación)</b>	<b>Solución posible (continuación)</b>
La imagen está desenfocada	<p><b>1</b> Ajuste el anillo de enfoque en la lente del proyector.</p> <p><b>2</b> Asegúrese de que la pantalla de proyección esté dentro de la distancia del proyector requerida (3,18 ft [97 cm] a 8,48 ft [258 cm]).</p>
La imagen aparece estirada en el modo DVD 16:9	<p>El proyector detecta automáticamente el formato de la señal de entrada. Mantendrá la relación de aspecto de la imagen proyectada conforme al formato de la señal de entrada con una configuración Original.</p> <p>Si la imagen sigue apareciendo estirada, ajuste la relación de aspecto en el menú <b>Config. pan. de Configuración avanzada</b>.</p>
La imagen aparece al revés	<p>Seleccione el menú OSD <b>Conf. proyector en Configuración avanzada</b> y ajuste el modo del proyector.</p>
El Error LED parpadea en ámbar	<p>Un ventilador del proyector se ha averiado y el proyector se apagará automáticamente.</p>
El LED TEMPERATURA se ilumina permanentemente en ámbar	<p>El proyector se ha sobrecalentado. La pantalla se apaga automáticamente. Vuelva a encender la pantalla cuando el proyector se enfríe. Si el problema persiste, póngase en contacto con Dell™.</p>
El LED TEMPERATURA parpadea en ámbar	<p>Si el ventilador del proyector se avería, el proyector se apagará automáticamente. Borre el modo del proyector pulsando y manteniendo presionado el botón <b>ALIMENTACIÓN</b> durante 10 segundos. Espere unos 5 minutos e intente proporcionar de nuevo la alimentación. Si el problema persiste, póngase en contacto con Dell™.</p>
El menú OSD no aparece en la pantalla	<p>Presione el botón Menú en el panel durante 15 segundos para desbloquear el menú OSD. Compruebe la información sobre la opción <b>Bloquear menú</b> en la página 38.</p>
El mando a distancia no funciona bien o sólo funciona en un alcance limitado	<p>Las pilas pueden estar agotadas. Compruebe si la iluminación del indicador LED del mando a distancia es demasiado tenue. Si es así, cambie la pila por otra nueva del tipo CR2032.</p>



## Señales de referencia

Estado del proyector	Descripción	Botones de control		Indicador	
		Alimentación (Azul/Ámbar)	TEMPERAT URA (Ámbar)	 (Ámbar)	
Modo de espera	Proyector en modo de espera. Preparado para encenderse.	AZUL Intermitente	Apagado		Apagado
Modo de calentamiento	El proyector tardará algún tiempo en calentarse y encenderse.	AZUL	Apagado		Apagado
LED encendido	El proyector está en modo Normal, preparado para mostrar una imagen.  Nota: no se puede obtener acceso al menú OSD.	AZUL	Apagado		Apagado
Modo de enfriamiento	El proyector se está enfriando para apagarse.	AZUL	Apagado		Apagado
Proyector sobrecalentado	Puede que las ventilaciones estén bloqueadas, o que la temperatura ambiente sea superior a los 35 °C. El proyector se apaga automáticamente. Asegúrese de que las aberturas de ventilación no se encuentran bloqueadas y de que la temperatura ambiente está dentro del rango de funcionamiento. Si el problema persiste, póngase en contacto con Dell.	Apagado	ÁMBAR		Apagado
Avería en el ventilador	Uno de los ventiladores se ha averiado. El proyector se apaga automáticamente. Si el problema persiste, póngase en contacto con Dell.	Apagado	ÁMBAR Intermitente		Apagado
Error de LED	LED apagado.	Apagado	Apagado		ÁMBAR

## Especificaciones

Válvula de luz	0,45" WXGA S450 DMD, DarkChip3™
Brillo	300 lúmenes ANSI (máx.)
Tasa de contraste	10000:1 típica (totalmente activado/desactivado)
Uniformidad	80% típica (norma de Japón - JBMA)
Número de píxeles	1280 x 800 (WXGA)
Flash interna	Memoria de 1 GB (máx.)
Color visible	1,073 millones de colores
Lente de proyección	Punto F: F/ 2,0 f=14,95 mm Lente fija Relación de proyección = 1,5 gran angular y teleobjetivo Relación de desplazamiento: 100%
Tamaño de la pantalla de proyección	30~80 pulgadas (diagonal)
Distancia de proyección	3,18~8,48 pies (97 cm ~ 258 cm)
Compatibilidad del video	Vídeo compuesto: NTSC (M, 3.58 y 4.43), PAL (B, D, G, H, I, M, N y 4.43) y SECAM (B, D, G, K, K1, L, 4.25 y 4.4)  Entrada de vídeo de componentes a través de VGA: 1080i (50/60 Hz), 720p (50/60 Hz), 576i/p y 480i/p  Entrada HDMI: 1080p, 720p, 576i/p y 480i/p
Fuente de alimentación	CA universal 100-240 50-60 Hz con adaptador de alimentación de 65 W

Consumo de energía	<p>Modo normal: 44 W <math>\pm</math> 10% a 110 Vca</p> <p>Modo ECO: 36 W <math>\pm</math> 10% a 110 Vca</p> <p>Modo de ahorro de energía: &lt;10 W (velocidad del ventilador al mínimo)</p> <p>Modo de espera: &lt; 0,5 W (SALIDA_VGA desactivada)</p>
Audio	1 altavoz x 1 vatios RMS
Nivel de ruido	36 dB(A) en modo normal, 32 dB(A) en modo económico
Peso	0,36 kg - 22,7 g (0,8 libras- 0,05 libras)
Dimensiones (Ancho x Alto x Fondo)	4,14 x 1,43 x 4,09 pulgadas (105,3 x 36,5 x 104 mm)

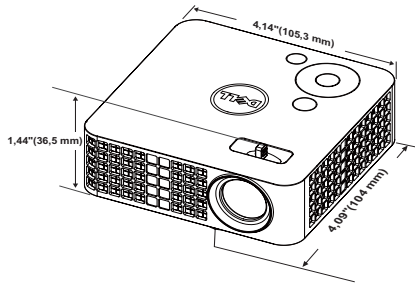

Condiciones medioambientales	Temperatura de funcionamiento: 5 °C - 35 °C (41 °F - 95 °F)
	Humedad: 80% máximo
	Temperatura de almacenamiento: 0 °C a 60 °C (32 °F a 140 °F)
	Humedad: 90% máximo
	Temperatura de transporte: -20 °C a 60 °C (-4 °F a 140 °F)
Conectores de E/S	Humedad: 90% máximo
	Alimentación: Un conector de alimentación de CC
	Entrada VGA: Un conector universal de 24 contactos (negro) para señales de entrada RGB analógicas que admite salida de audio.
	Entrada HDMI: un conector HDMI compatible con HDMI 1.3. Compatible con HDCP.

Entrada AV: Un conector de 3,5 mm para entrada de audio y vídeo.

Puerto USB (tipo A): Un conector USB para visualización USB, reproducción multimedia (vídeo, audio y fotografías) y acceso a almacenamiento de memoria USB (unidad flash USB o memoria interna) y compatibilidad con llave inalámbrica opcional.

La unidad USB admite hasta 32 GB.

Ranura para tarjetas microSD: Un conector microSD que admite reproducción multimedia (vídeo, audio y fotografías) y compatibilidad con actualización de firmware multimedia y del procesador de imágenes.

La tarjeta microSD-HC admite hasta 32 GB.

Llave inalámbrica (opcional)

Norma inalámbrica: IEEE802.11b/g/n

Inalámbrica: un conector USB (tipo A) para compatibilidad con llave inalámbrica (interfaz USB opcional) y mobishow.

Sistema operativo: Windows 7/Vista/XP/2000 y MAC OS X

Fuente luminosa

LED sin mercurio (hasta 20000 horas en modo normal)



**NOTA:** El valor nominal del tiempo de vida útil del LED para cualquier proyector es solamente una medida de la degradación del brillo y no una especificación del tiempo que tarda dicho LED en averiarse y dejar de emitir luz. La vida de un LED se define como el tiempo en el que más del 50 por ciento de una gran cantidad de LED de muestra tardan en reducir el brillo en aproximadamente el 50 por ciento de los lúmenes nominales. El valor nominal de la vida útil del LED no se garantiza de ninguna forma. El período de vida de funcionamiento real del LED de un proyector variará en función de las condiciones de funcionamiento y de los hábitos de uso. El uso de un proyector en condiciones adversas, como por ejemplo entornos polvorientos, temperaturas elevadas, muchas horas por día y apagado repentino, probablemente reducirá el período de vida útil del LED o causará una avería en el mismo.

## Modos de compatibilidad (analógico/digital)

Resolución	Tasa de actualización (Hz)	Frecuencia de sincronización h. (KHz)	Reloj de píxeles (MHz)
640 x 350	70,087	31,469	25,175
640 x 480	59,940	31,469	25,175
720 x 480 p60	59,940	31,469	27,000
720 x 576 p50	50,000	31,250	27,000
720 x 400	70,087	31,469	28,322
640 x 480	75,000	37,500	31,500
640 x 480	85,008	43,269	36,000
800 x 600	60,317	37,879	40,000
800 x 600	75,000	46,875	49,500
800 x 600	85,061	53,674	56,250
1024 x 768	60,004	48,363	65,000
1280 x 720 p50	50,000	37,500	74,250
1280 x 720 p60	60,000	45,000	74,250
1920 x 1080 i50	50,000	28,125	74,250
1920 x 1080 i60	60,000	33,750	74,250
1280 x 720	59,855	44,772	74,500
1024 x 768	75,029	60,023	78,750
1280 x 800	59,810	49,702	83,500
1366 x 768	59,790	47,712	85,500
1360 x 768	60,015	47,712	85,500
1024 x 768	84,997	68,677	94,500
1440 x 900	59,887	55,935	106,500
1280 x 1024	60,020	63,981	108,000
1400 x 1050	59,978	65,317	121,750
1280 x 800	84,880	71,554	122,500
1280 x 1024	75,025	79,976	135,000
1440 x 900	74,984	70,635	136,750
1680 x 1050	59,954	65,290	146,250
1280 x 960	85,002	85,938	148,500
1920 x 1080	60,000	67,500	148,500

# Contacto con Dell

Para clientes de los Estados Unidos, llame al 800-WWW-DELL (800-999-3355).



**NOTA:** Si no tiene una conexión activa a Internet, puede encontrar información de contacto en su recibo de compra, factura de transporte, factura o catálogo de productos de Dell.

Dell™ ofrece distintas opciones de asistencia en línea y por teléfono. Su disponibilidad varía en función del país y el producto, y algunos servicios podrían no estar disponibles en su zona. Para ponerse en contacto con Dell en referencia a ventas, asistencia técnica o servicio al cliente:

- 1 Visite la página Web [www.support.dell.com](http://www.support.dell.com).
- 2 Marque su país o región en la lista desplegable **Elija un país**, situada en la parte inferior de la página.
- 3 Haga clic en **Contáctenos** en el lado izquierdo de la página.
- 4 Seleccione el servicio o enlace de soporte adecuado en función de sus necesidades.
- 5 Seleccione el método de contacto con Dell que le resulte más cómodo.

# Apéndice: Glosario

**Lúmenes ANSI** — norma para medir el brillo. Se calcula dividiendo un metro cuadrado de imagen en nueve rectángulos iguales, midiendo los lux (o el brillo) en el centro de cada rectángulo y calculando el promedio de estos nueve puntos.

**Relación aspecto** — la relación de aspecto más utilizada es 4:3 (4 por 3). Los primeros formatos de televisión y de vídeo de PC tenían una relación de aspecto de 4:3, lo que significa que el ancho de la imagen es  $\frac{4}{3}$  veces la altura.

**Brillo** — cantidad de luz emitida desde una pantalla, pantalla de proyección o un dispositivo de proyección. El brillo del proyector se mide en lúmenes ANSI.

**Temperatura de color** — El aspecto coloreado de la luz blanca. Una temperatura de color baja produce una luz más cálida (un color más amarillo/rojo), mientras que una temperatura de color alta produce una luz más fría (un color más azulado). La unidad estándar para la medida de la temperatura de color es el Kelvin (K).

**Vídeo en componentes** — Un método de ofrecer vídeo de calidad en un formato compuesto por señal de luminancia y dos señales de crominancia, definidos como Y'Pb'Pr' para componentes analógicas e Y'Cb'Cr para componentes digitales. El vídeo en componentes está disponible en los reproductores DVD.

**Vídeo compuesto** — Una señal de vídeo que combina las señales de luma (brillo), croma (color), ráfaga (referencia de color) y sincronismo (señales de sincronización horizontal y vertical) en una forma de onda que se conduce por medio de un par de cable. Existen tres tipos de formato, concretamente NTSC, PAL y SECAM.

**Resolución comprimida** — Si las imágenes de entrada son de mayor resolución que la resolución nativa del proyector, la imagen resultante se escalará para ajustarse a la resolución nativa del proyector. La naturaleza de compresión de un dispositivo digital implica la pérdida de algunos contenidos de la imagen.

**Relación de contraste** — Rango de valores de luz y oscuridad en una imagen, o la relación entre sus valores máximo y mínimo. Hay dos métodos usados en la industria de proyectores para medir la relación:

- 1 *Full On/Off* — mide la relación de la salida de la luz de todas las imágenes blancas (full on) y la salida de la luz de todas las imágenes negras (full off).
- 2 *ANSI* — Mide un patrón de 16 rectángulos blanco y negro alternados. La salida de luz media de los rectángulos blancos se divide por la salida de luz media de los rectángulos negros para determinar la relación de contraste ANSI.

El contraste *Totalmente activado/desactivado* es siempre un número mayor que el contraste ANSI para el mismo proyector.

**dB** — decibelio — Una unidad para expresar la diferencia relativa de potencia o intensidad, usualmente entre señales acústicas o eléctricas, igual a diez veces el logaritmo común del cociente de dos niveles.

**Pantalla diagonal** — Un método para medir el tamaño de una pantalla o una imagen proyectada. Mide de una esquina a la opuesta. Una pantalla de 2,74 metros (9 pies) de alto y 3,65 metros (12 pies) de ancho, tiene una diagonal de 4,57 metros (15 pies). En este documento se asume que las dimensiones en diagonal son para la relación 4:3 tradicional de una imagen de PC según el ejemplo anterior.

**DLP®** — Digital Light Processing™ — Tecnología de pantalla reflejante desarrollada por Texas Instruments usando pequeños espejos manipulados. La luz pasa a través de un filtro de color y se envía a los espejos DLP que disponen los colores RGB en una imagen proyectada en la pantalla, también conocida como DMD.

**DMD** — (Digital Micro-Mirror Device, es decir, Dispositivo de microespejos digital) — Cada DMD consta de miles de espejos de aleación de aluminio microscópicos e inclinados montados en una horquilla oculta.

**Distancia focal** — La distancia desde la superficie de un lente a su punto focal.

**Frecuencia** — Es la tasa de repeticiones en ciclos por segundo de las señales eléctricas. Se mide en Hz (Hercios).

**HDCP** — High-Bandwidth Digital-Content Protection, es decir, Protección de contenido digital de gran ancho de banda) — Especificación desarrollada por Intel™ Corporation para proteger el contenido de ocio digital en interfaces digitales, como por ejemplo DVI y HDMI.

**HDMI** — (High-Definition Multimedia Interface, es decir, Interfaz multimedia de alta definición) — Transporta vídeo de alta definición sin compresión y datos de control de sonido y dispositivo en un sólo conector.

**Hz (Hercios)** — Unidad de frecuencia.

**Corrección trapezoidal** — Dispositivo que corrige una imagen de la distorsión (usualmente un efecto de ancho arriba y delgado abajo) de una imagen proyectada causada por un ángulo inapropiado del proyector a la pantalla.

**Distancia máxima** — La distancia a una pantalla a la que puede estar el proyector para crear una imagen útil (lo suficientemente brillante) en una sala totalmente oscura.

**Tamaño máximo de imagen** — La imagen más grande que el proyector puede lanzar en un cuarto oscuro. Normalmente está limitada por el rango focal de la óptica.

**Distancia mínima** — La porción más cercana que un proyector puede enfocar una imagen en una pantalla.



**NTSC** — Comité de normalización de televisión nacional. Se trata de una norma norteamericana de vídeo y difusión, con un formato de vídeo de 525 líneas a 30 fotogramas por segundo.

**PAL** — Fase alternada por líneas. Se trata de una norma europea de vídeo y difusión, con un formato de vídeo de 625 líneas a 25 fotogramas por segundo.

**Imagen inversa** — Característica que permite voltear la imagen en el eje horizontal. Cuando se usa en un entorno de proyección hacia adelante, el texto y los gráficos están al revés. La imagen inversa se utiliza para proyección desde atrás.

**RGB** — Rojo, Verde, Azul— típicamente usado para describir un monitor que requiere señales separadas para cada uno de los tres colores.

**SECAM**— Una norma de vídeo y emisión francesa e internacional, parecida a la norma PAL pero con un método de envío de la información de color diferente.

**SVGA** — Super Video Graphics Array— 800 x 600 píxeles.

**SXGA** — Super Extended Graphics Array— 1280 x 1024 píxeles.

**UXGA** — Ultra Extended Graphics Array—1600 x 1200 píxeles.

**VGA** — Video Graphics Array—640 x 480 píxeles.

**XGA** — Extended Video Graphics Array — 1024 x 768 píxeles.

**WXGA** — Wide Extended Graphics Array — Resolución de 1280 x 800 píxeles.

**Lente de zoom** — Lente con una longitud focal variable que permite al operador moverse la vista hacia adentro o afuera para agrandar o reducir la imagen.

**Relación de lente zoom** — Relación entre la imagen más pequeña y la más grande que la lente puede proyectar desde una distancia fija. Por ejemplo, una relación de lente de zoom de 1,4:1 significa que una imagen de 10 pies sin zoom sería una imagen de 14 pies con zoom completo.

# Índice

## A

- Adaptador de CA 14
- Ahorrar energ. 41
- Ajuste de la imagen proyectada 19
  - Ajuste de la altura del proyector 19
  - bajar el proyector
    - Rueda frontal de ajuste de la inclinación 19
- Ajuste del enfoque y zoom del proyector 20
  - Anillo de enfoque 20
- asistencia
  - ponerse en contacto con Dell 62

## C

- Clave 38
- Conexión de un equipo mediante el cable USB 12
- Conexión de un reproductor de DVD mediante un cable A/V a RCA 14
- Conexión del proyector
  - Adaptador de CA 11, 12, 15
  - Al equipo 11
  - Cable de A/V para conector de 3,5 mm a RCA 14
  - Cable de alimentación 11, 12, 14, 15, 16, 17

- Cable HDMI 15
- Cable universal de 24 contactos a VGA 11
- Cable USB-A a USB-A 12
- Conexión mediante un cable HDMI 15
- Conf. alim. 41, 42
- Configuración de menú 38
- Contraseña 38

## D

- Dell
  - ponerse en contacto 62
- Disco flash USB 16

## E

- Encendido y apagado del proyector
  - Apagado del proyector 18
  - Encendido del proyector 18
- Especificaciones
  - Audio 59
  - Brillo 58
  - Color visible 58
  - Compatibilidad del video 58
  - Condiciones medioambientales 59
  - Conectores de E/S 59
  - Consumo de energía 59

Dimensiones 59  
Distancia de proyección 58  
Flash interna 58  
Fuente de alimentación 58  
Lente de proyección 58  
Nivel de ruido 59  
Número de píxeles 58  
Peso 59  
Relación de contraste 58  
Tamaño de la pantalla de proyección 58  
Uniformidad 58  
Válvula de luz 58

## **F**

FUENTE DE ENTRADA 29

## **M**

Mando a distancia 25  
Menú en pantalla 29  
Modelo de menú 36

## **N**

números de teléfono 62

## **P**

Panel de control 23  
Ponerse en contacto con Dell 6, 56  
Posición menú 38  
Puertos de conexión  
Conector de E/S universal para

entrada VGA y entrada y salida de audio 10

Conector HDMI 10  
Conector USB de tipo A 10  
Entrada de entrada de A/V 10  
Ranura para tarjetas microSD 10  
Salida VGA-A (derivada del monitor) 10

## **R**

Restablecer, valores de fábrica 37

## **S**

Solución de problemas 54  
Ponerse en contacto con Dell 54

## **T**

Tiempo menú 38  
Trans. menú 38

## **U**

Unidad principal 8  
Anillo de enfoque 8  
Lente 8  
Panel de control 8  
Rueda de ajuste de inclinación 8